

# DENTAL ÜNİT CORRECTA



**DİŞ HEKİMLİĞİ CİHAZLARI**



Çalışırken keyif alabilmeniz için tasarlandı

# DENTAL ÜNİT CORRECTA



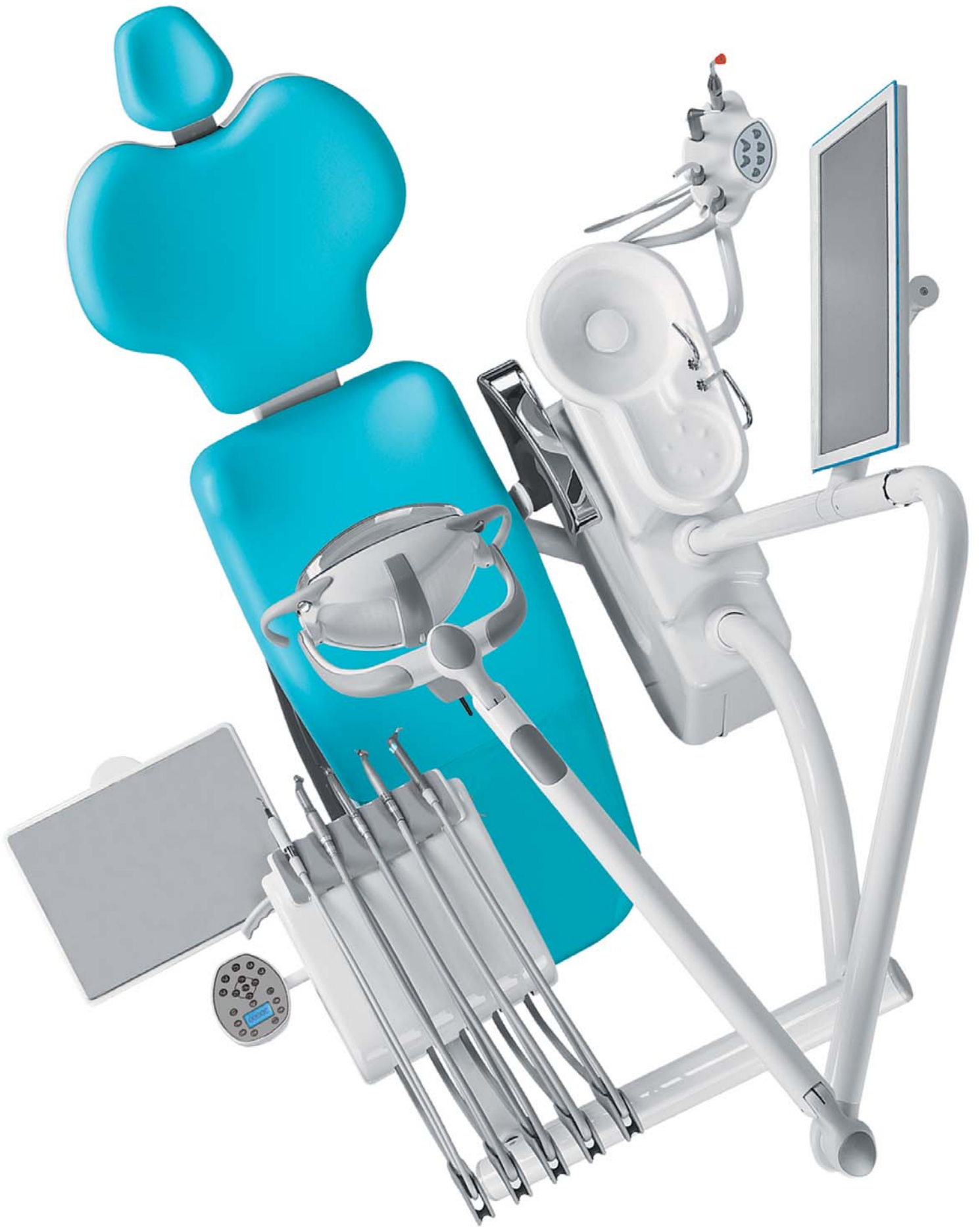

Ergonomisi sayesinde stop sistemine gerek duymadan, gün boyu rahat kullanım sağlar.

Tablet çıkışlarına isteğe bağlı olarak kavitron, türbin ve mikromotor özellikleri eklenebilir.

Mikromotor ekranlı,  
Programlı  
Tablet Kumandası



Elektrikli mikromotor kullanımı durumunda, mikromotorun hızı ekranda görülebilir, artırıp / azaltılabilir, sık kullanmış olduğunuz 3 program kaydedilebilir ve yönünü değiştirebilirsiniz.

Programlı  
Tablet Kumandası



Standart  
Tablet Kumandası



4+1 Koltuk programlı panel önceden ayarlanmış program sayesinde tek tuş ile tükürme pozisyonuna gelir, işlem sonrası tek tuş ile en son koltuk pozisyonuna geri döner.

Çalışırken Mutluluk Duyacağınız

# DENTAL ÜNİT CORRECTA S

Sizin ve hastalarınızın sağlığı için  
Ünit Dezenfektan Sistemi ile yenilendi.



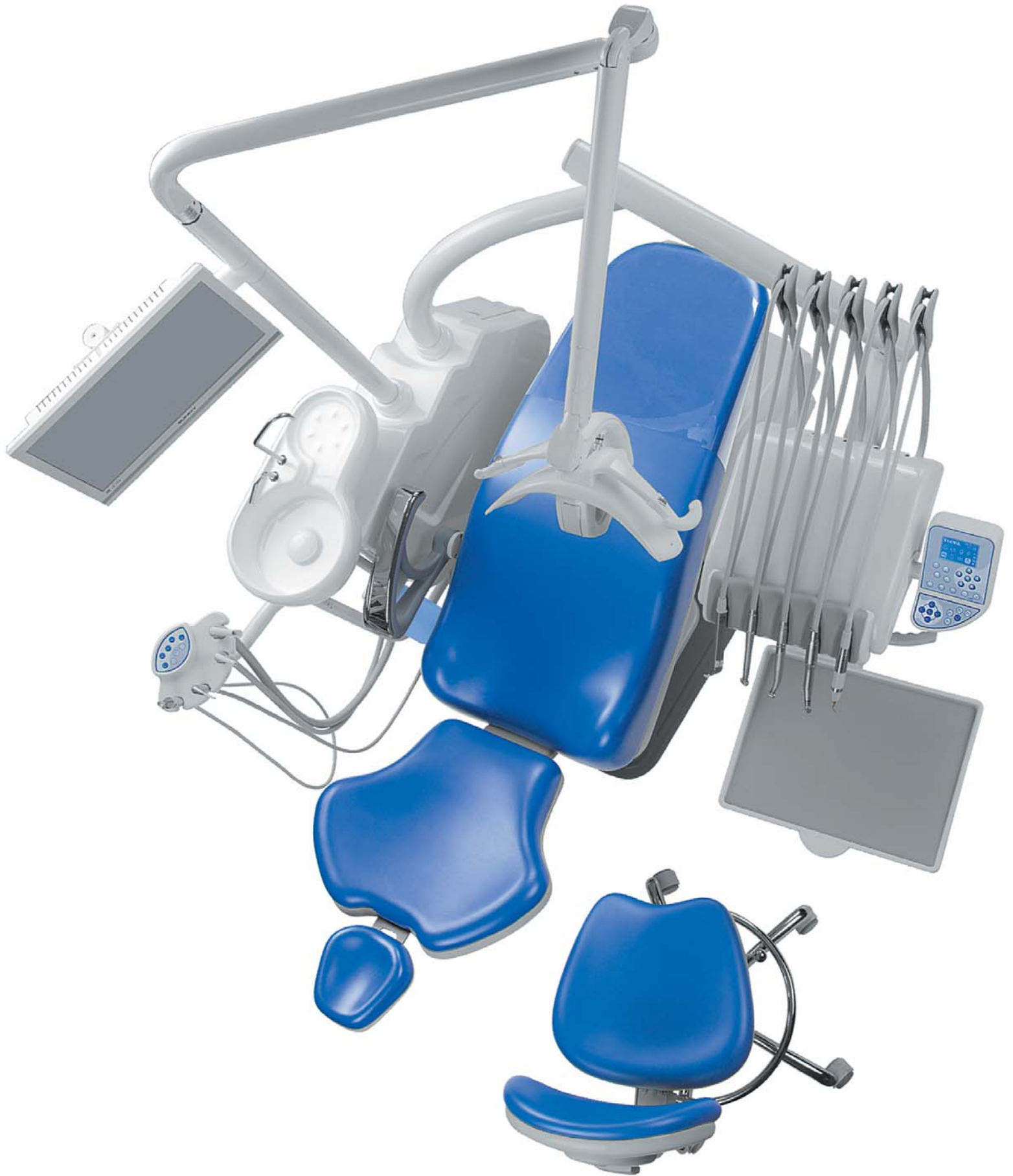



Kullanımı kolaylaştıran ara yüzü ile birlikte, tek tuşla reflektör, kreşuar, bardaklık açma kapama, su deposu/şehir hattı suyu ya da ünit dezenfektan sistemi seçimi , sulu/susuz çalışma imkanı , elektrikli mikromotor hızını ayarlama, sık kullanılan 3 hızı hafızaya alma özelliği, mikromotor çalışma yönünün sağ/sol dönüş ayrımı, peristaltik pompa su akış hızı seçimi; koltuk hareketleri kontrolü ve koltuk hafıza programı seçimi sağlar





İsteğe bağlı olarak 2 adet cerrahi aspiratör çıkışının yanına, ışıklı dolgu ikinci sprej vb. özellikler eklenebilir.



Standart asistan kolu



Hijyen açısından faydalı ve solüsyonlardan daha az etkilenmeyi sağlayan şeffaf koruma rahatlıkla takılıp çıkartılabilir ve otoklava girebilir.



Kreşuar ve bardaklık borularının inox olması sayesinde paslanma soyulma gibi sorunlar yaşanmadan rahatlıkla kullanabilirsiniz.



Touch Kumanda Panelli, Çok Fonksiyonlu

# DENTAL ÜNİT CORRECTA

Dokunmatik ekran ile yepyeni bir başlangıç.



SİZ HAYAL EDİN





**BİZ ÜRETELİM**

**7 inç dokunmatik ekran**  
üzerinden tüm ünit fonksiyonlarına  
kumanda imkanı



Reflektör ışık ayarı  
Şebeke suyu ya da depo suyu kullanımı seçimi  
F. O. açma / kapama  
Koltuk programlama ve tüm hareketler  
Koltuk hareketlerinin on / off seçimi  
Ünit dezenfektan sistemi seçimi  
Mikromotor seçimi  
Kavitron geçişi  
Zaman Ayarlı Kraşuar-Bardaklık kumandası  
Kolay kullanımlı ayar menüleri

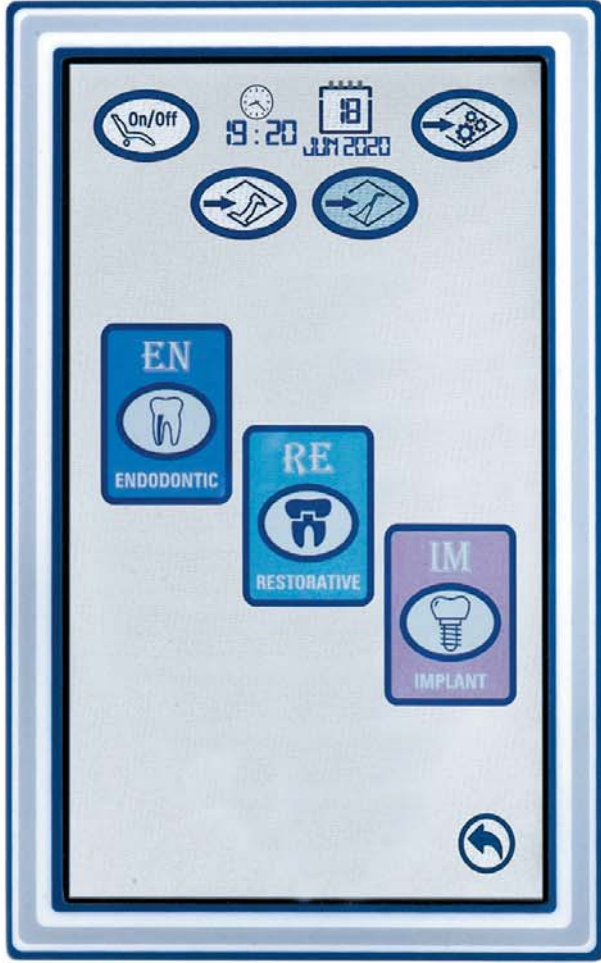

## SEÇİM HAKKI SİZDE

Mikromotor ekranından Endodontic - Restorative ve Implant mikromotor seçimini yapabilirsiniz.

Correcta Ünit size aynı ünitte derseniz çift mikromotor kullanma imkanı sunar.

## ENDODODONTİK EKRAM

Yeni kullanıcı dostu ekrandan hız ayarlarının yanında tork, ışık yoğunluğu, peristaltik pompa su seviyesinin yanında anguldruva seçimi ve mikromotor hızının 3 program ve mikromotor modları (auto reverse, normal mod ve auto forward) seçimi kolayca yapılabilir. Aynı zamanda tek tuş ile su açma / kapama imkanı sunar.

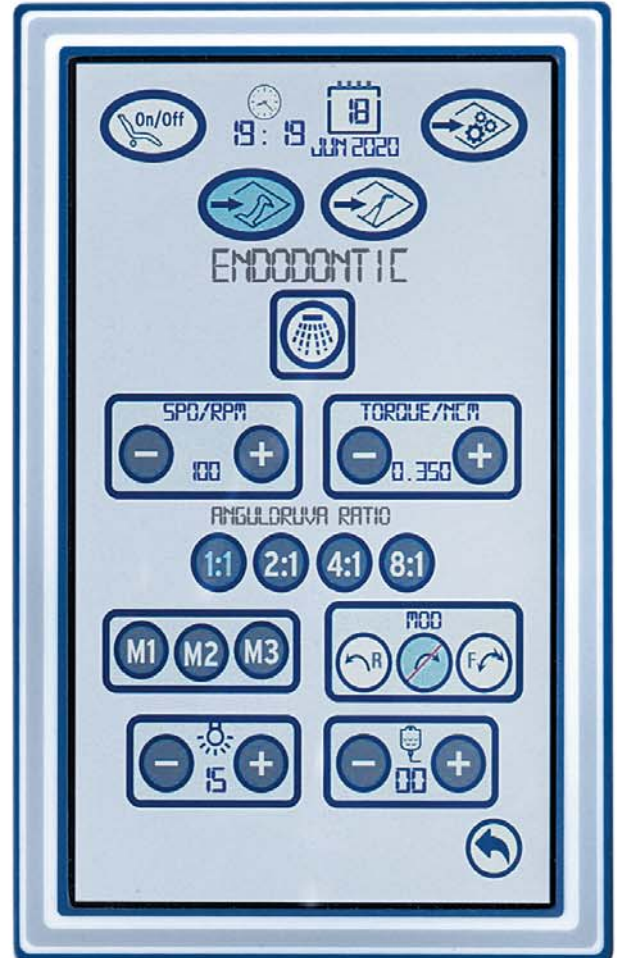

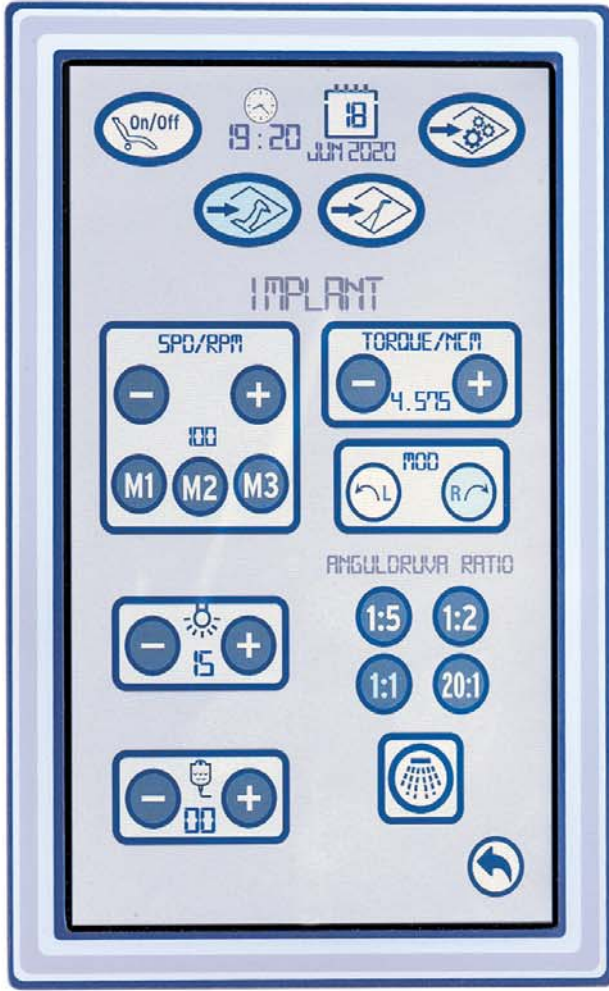

## İMLANT

Dokunmatik ekrandan hız ayarlarının yanında tork, ışık yoğunluğu, peristaltik pompa su seviyesinin yanından anguldruva seçimi ve mikromotor hızının 3 programı ve mikromotor modları, implant mikromotorun sağ / sol dönüş seçimi kolayca yapılabilir. Aynı zamanda tek tuş ile su açma / kapama imkanı sunar.

## RESTORATİF

Kömürsüz restorative mikromotorunuzu hızını 1000 ile 40.000 arası ayarlayabilir, anguldruva seçimini yapabilir bunun yanında sulu / susuz çalışma seçeneğini seçip; mikromotorunuzun ışığının yoğunluğunu ve peristaltik pompa su seviyesini de ayarlayabilirsiniz ve en çok tercih edilen 3 mikromotor hızını programa alabilirsiniz.

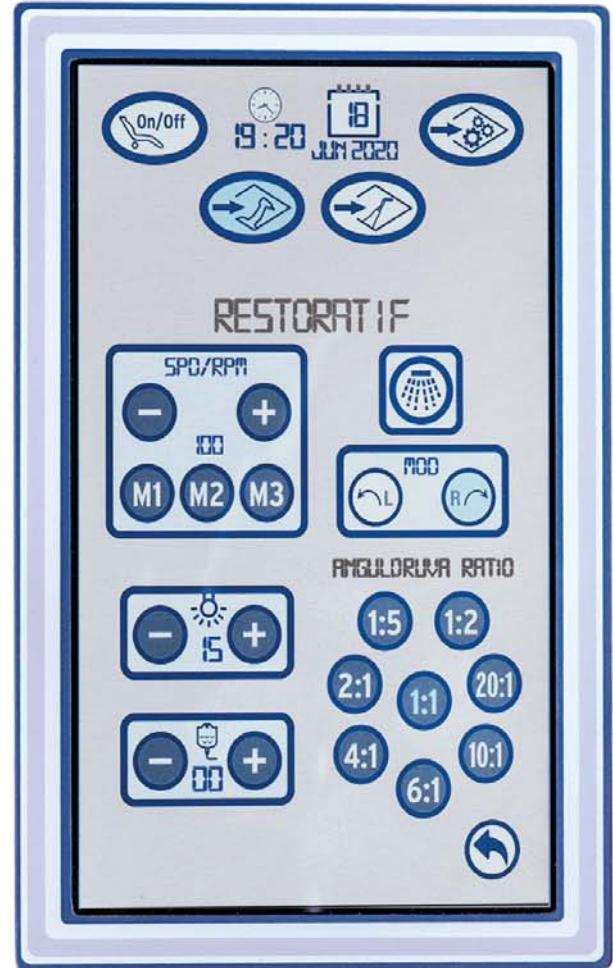



### KAVİTRON EKRANI

Önceden programlanmış Endo, Perio, scaler, 3 program sayesinde diş taşı temizliğini rahatlıkla yapabilmenizi sağlar. Aynı zamanda tek tuş ile sulu susuz çalışma imkanı sunar.

### Edi

İtalyan Faro'nun ampullü serisinden Edi ile 24.000 Luxe kadar çalışabilme imkanı ve ışık yoğunluğunu ayarlama, tutacaklar kolayca çıkarılıp otoklava girebilir.

İtalyan  
**GComm** reflektör  
22.000 Lux



### Alya

Özel patentli 3d hareketli ve renk ısısı %97 olan; 50.000 Luxe kadar çıkabilme özellikli



### Maia

3.000-30.000 Lux arası kullanabilme özelliği aynı zamanda tüm Faro reflektörlerde yan tutacaklar kolayca çıkarılıp otoklava girebilir.



HİJYENDE

ADIM ADIM İLERLEME



Aspiratör filtreleri ve Aspiratör hortumları kolayca çıkarılıp temizlenebilir.



### ÜNİT DEZENFEKTAN SİSTEMİ

%3 oranda hidrojen peroksit ile tablete gelen tüm çıkışları ve bardaklığa giden tüm yolların dezenfekte olmasını sağlar.



Şehir şebeke suyunu kullanmak istemediğinizde; rahatlıkla ünit su deposundan işlemlerinize devam edebilirsiniz.



**Peristaltik Pompa**  
Cerrahi müdahaleler için serumu mikromotor ve anguldruva'ya bağlama imkanı; bu sayede temas etmeden tek kullanımlık sıvı akışı sağlanır.



Manyetik alet koyma yeri, kolayca yerinden çıkartılıp temizlenebilir.



Silikon örtüler otoklavda sterilize edilebilir.







Hekimin çalışma alışkanlığına bağlı olarak **dar sırt** ya da **geniş sırt** imkanı.



Hasta konforu düşünülerek ergonomik olarak tasarlanan Elegant Fotöy hareketli sırt ve yatak bölümüyle hekime istediği çalışma pozisyonunu sağlar.

Programlı veya manuel olarak ayarlanabilen fotöy hareketlerinde **kalça hareketli trandelenburg** pozisyonu da eklenebilir.



Hastanın kolayca oturup kalkması için hareketli **sağ kol** eklenebilir.

Ünit tabanına sabitlenebilen kumanda, ağız içi çalışma sırasında hekime koltuk hareketlerini **ayaktan kumanda** ile değiştirme imkanı sunar.



### Multi Axis Planet Tetiyer

Hastanın kafasını çalışma pozisyonunuza uygun şekilde sağı-sola döndürerek istediğiniz açıda sabitleme imkanı sunar.



### Çift Hareketli Tetiyer

Çift fonksiyonlu tasarımı sayesinde, kolayca hastanın en rahat olacağı konuma getirilir.

Çocuklar için aşağı doğru ayarlanabilir, tekerlekli sandalyeli hastalar için tersten kullanabilirsiniz.



**Çok fonksiyonlu**  
krom ayaklı  
ayak koyma çemberli  
**hekim taburesi.**  
Tekerlekleri otomatik frenlidir.



Sırt dayama bölümü yukarı - aşağı  
ve ileri geri hareketlidir.  
İstenilen pozisyona sabitleme imkanı sunar.

Çalışma ergonomisi için  
özel olarak dizayn edilmiş,  
**semer** şeklinde;  
ayak koyma çemberli **tabure.**  
Tekerlekleri otomatik frenlidir.



Krom ayaklı,  
ayak koyma çemberli  
**hekim taburesi**



Elektrikli – Pnömatik  
ve koltuk kumandalı pedal  
(Chip Blower Sistemi)



Pnömatik pedal Chip Blower sistemli,  
su sprey kumandalı

**Yumuşak dōşeme seçeneđi**



**Sizin yaşam renginiz hangisi?**  
Çalışma ortamınıza uygun geniş renk seçeneđi



## Correcta Ünit Ölçüleri

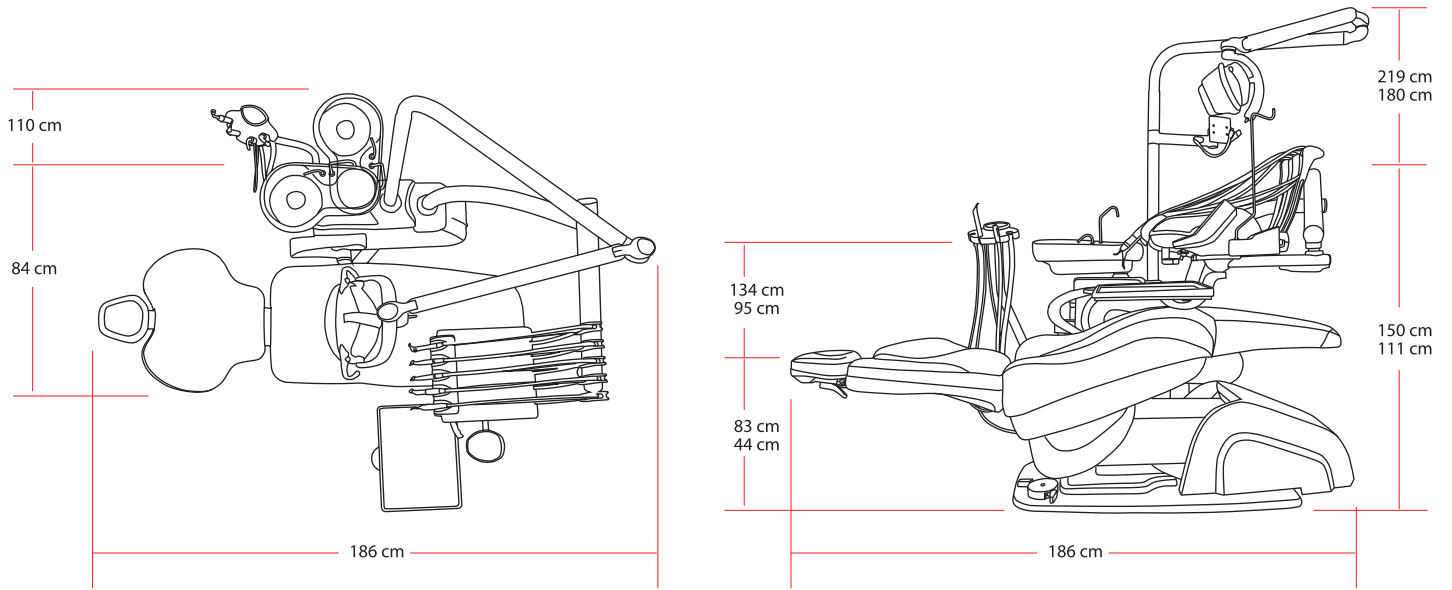



SAĞLIĞINIZ BİZİM İÇİN ÖNEMLİ  
Bu nedenle Correcta Ünitlerde hijyeni öne çıkardık.



EN ISO 9001  
EN ISO 13485  
MDD 94/42/EEC

CE 1984



DIŞ HEKİMLİĞİ CİHAZLARI

İnönü Mahallesi Çayır Sokak No:43 Harbiye-Şişli-İstanbul/ TURKEY

+90 212 233 7837 +90 212 231 7277 satis@tekmil.com.tr  
230 4986 +90 545 96367 26 www.tekmil.com.tr